

Monteringshandbok

VIMSE VÄGGFAST VÅNINGSSÄNG - 80/80X200 CM

Viktig information

Läs igenom noga och spara instruktioner för kommande bruk!

- **VARNING** Överslafen är EJ lämpliga för barn under 6 år på grund av skaderisk vid fall. Sängen får EJ användas för lek. Barn kan strypas av rep, band, snoddar, selar, bälten om de fastnar vid ett fall från överslaf.
- **VARNING** Skaderisk vid fall mellan våningssäng och angränsande vägg och möbler (skåp, garderober). För att undvika risk för skador vid fall mellan våningssängens överslaf och angränsande väggar och möbler finns följande måttbestämmelser:
 - avstånd får inte vara större än 75 mm mellan våningssäng och vägg/möbler.
 - avståndet ska vara större än 230 mm mellan våningssäng och vägg/möbler.
- Madrass får ej överskrida maxmättet som är 18 cm i tjocklek.
- Våningssäng bör EJ användas om delar saknas eller är brutna.
- Ribbotten medföljer till under och överslaf

OBS! Vi rekommenderar att Vimse våningssäng alltid monteras av Permia Inredningar.

LISTA PÅ ALLA DELAR

Ribbor för montering på vägg A + B
Skruv nr 3 antal 13st.

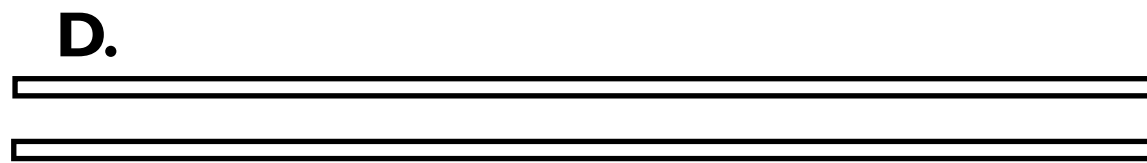
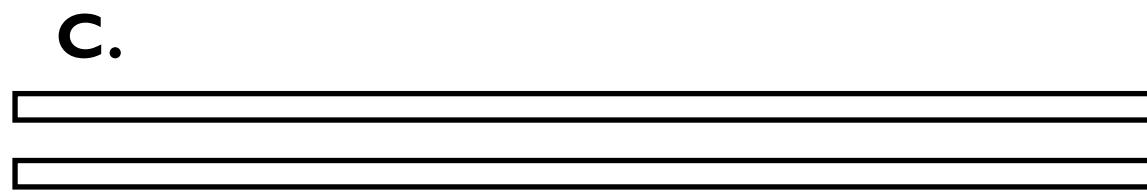
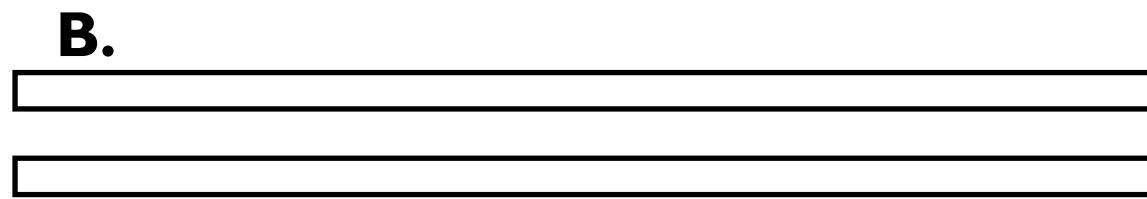
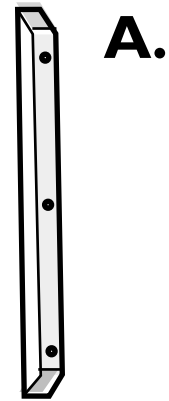

Ribbor till långsida
Skruv nr 4 antal 16st

Längsgående ribbor till ribbotten
Skruv nr 5 antal 12st

Passbit skruv nr 2 antal 3st

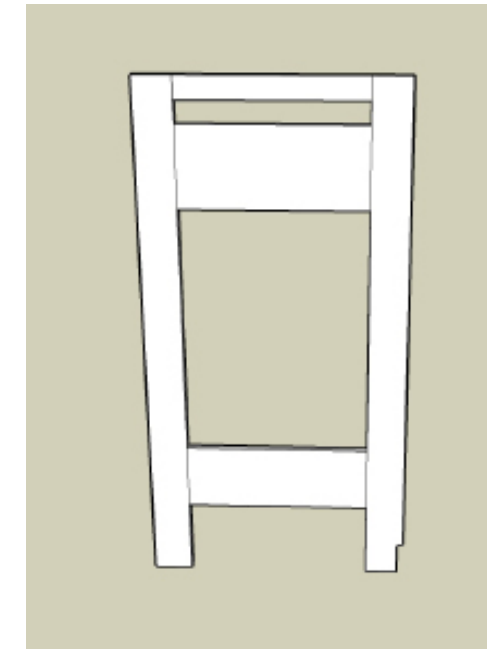
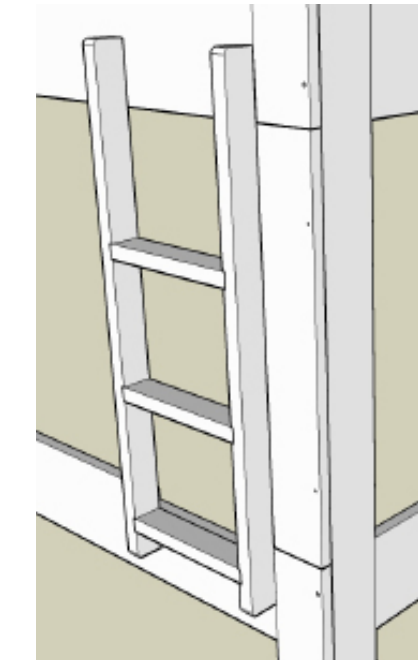

Skruv nr 2 antal 9st

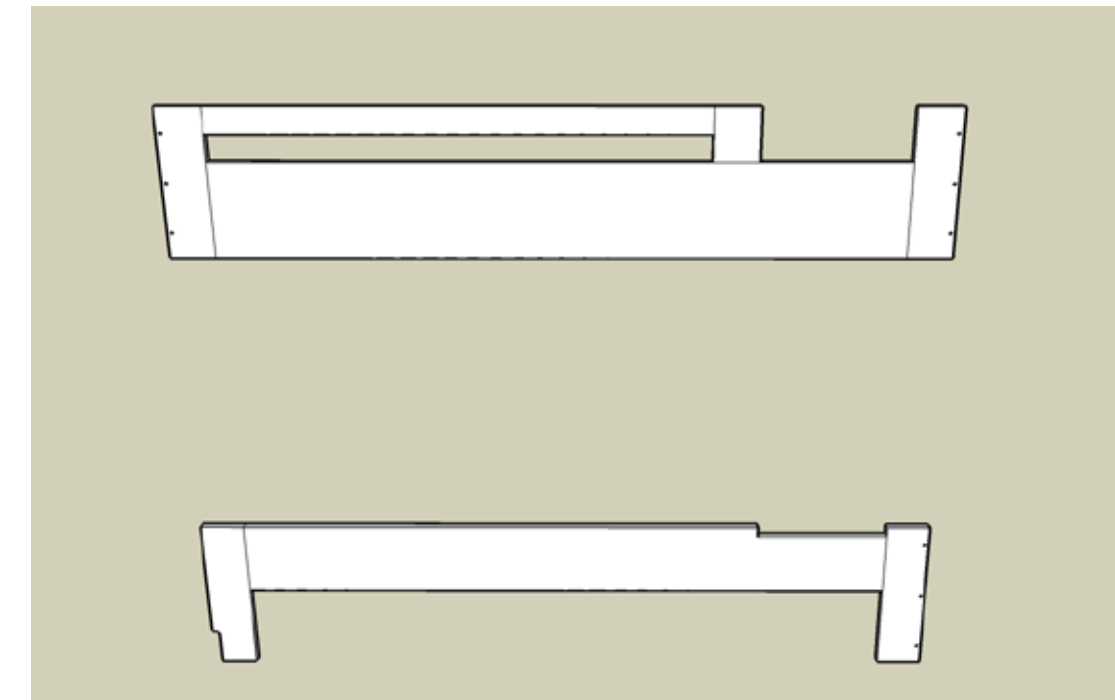

Stege skruv nr 6 antal 4st

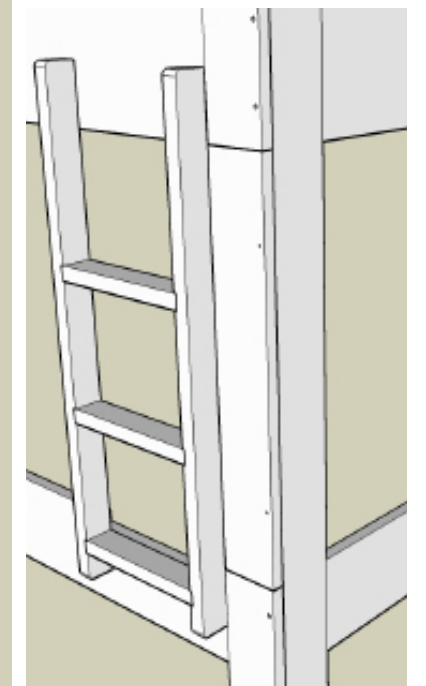

VERKTYG:

- Skruvdragare
- Trälim
- Måttband/tumstock
- Regelsökare

1. Plåtvinkel	40x40 mm	Gavlar	3 st
2. Kopplingskruv	7,0x50 mm	Långsidor gavlar	12 st
3. Träskruv	5,0x80 mm	Väggribbor (A, B)	13 st
4. Träskruv	4,5x45 mm	Ribbor långsida (C)	16 st
5. Träskruv	4,5x50 mm	Ribba D	12 st
6. Träskruv	4,5x50 mm	Stege	4 st
7. Träskruv	3,5x35 mm	Ribbotten	12 st
8. Träskruv	3,5x20 mm	Skruv till plåtvinklar	12 st

Ribbotten skruv nr 7 antal 12st

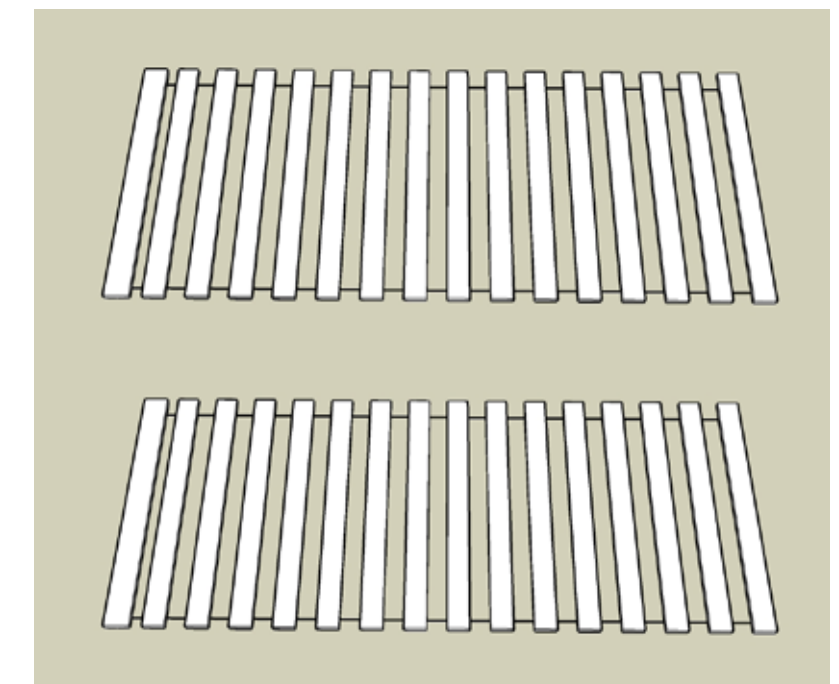

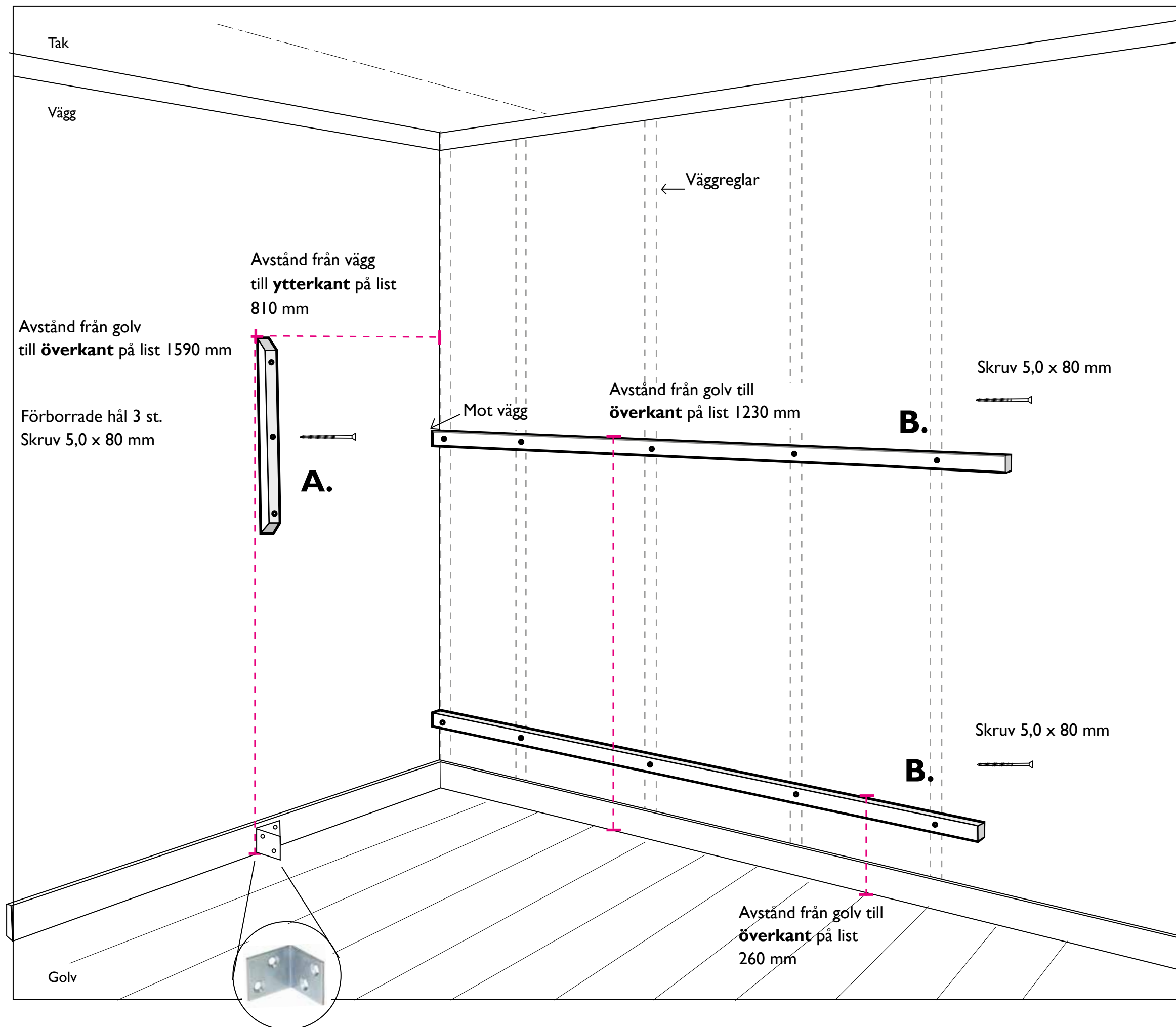

MONTERING AV VÄGGRIBBOR/ STÖDRIBBOR

Montera väggribbor **A** och **B** enligt anvisningar. Ribborna ska limas fast på vägg och skruvas fast i bakomliggande väggreglar.

Skruv nr3

Antal: 13 st



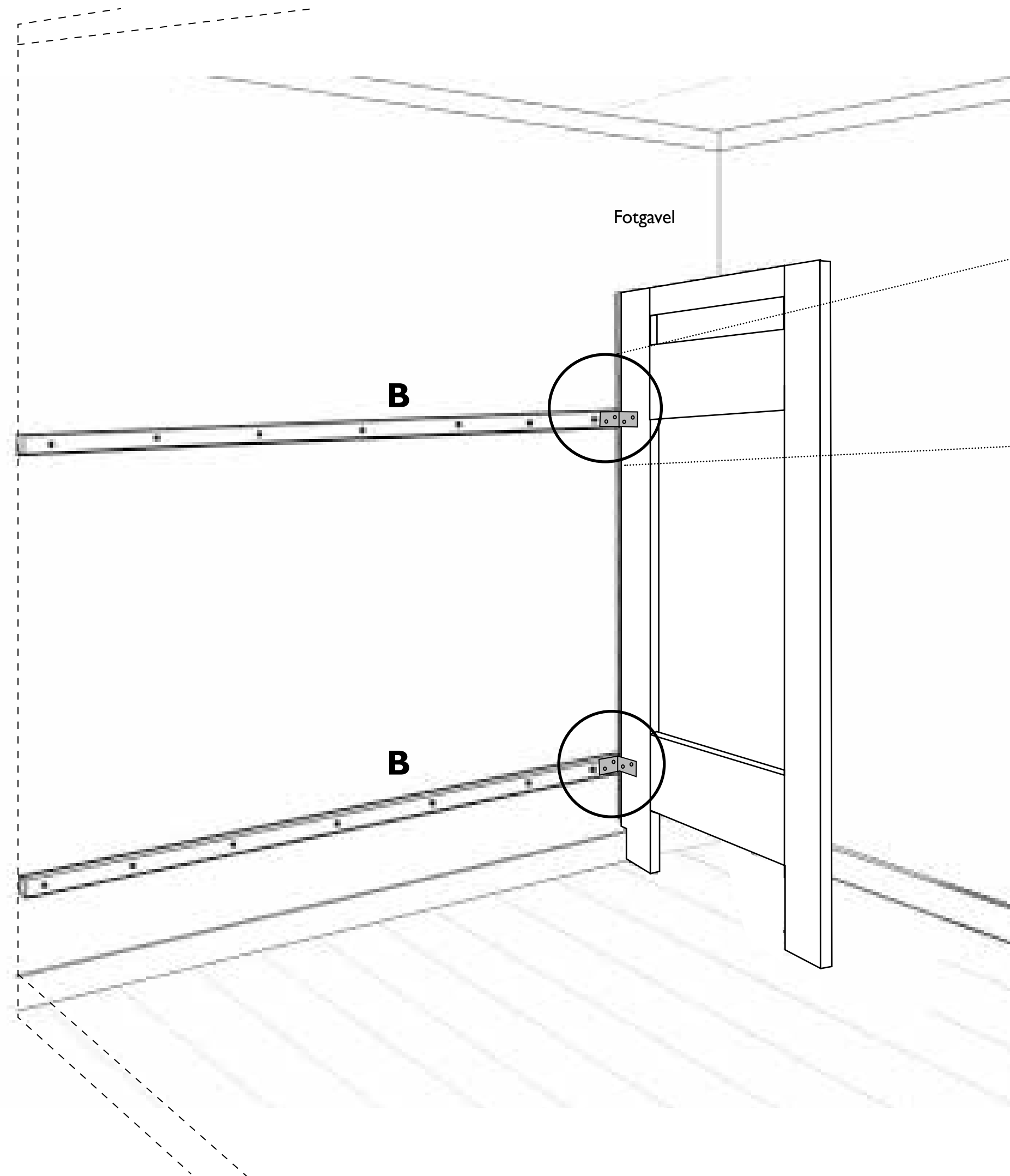

MONTERING AV FOTGAVEL

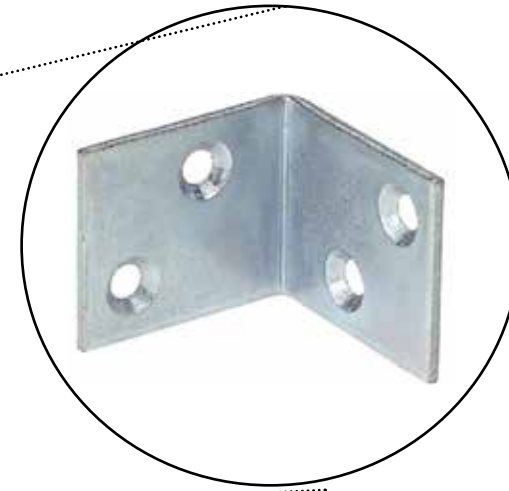

Placera fotgavel vid slutändan av ribborna **B**.

Skruva fast plåtvinklarna i ribborna **B** och i fotgavel.

- Plåtvinkel 40x40 mm (2 st)
- Skruv nr 8 Antal: 8st

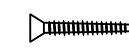

MONTERING AV SÄNGRAM

Väggribba A.



3 st kopplingskruvar
mått 7 x 50 mm

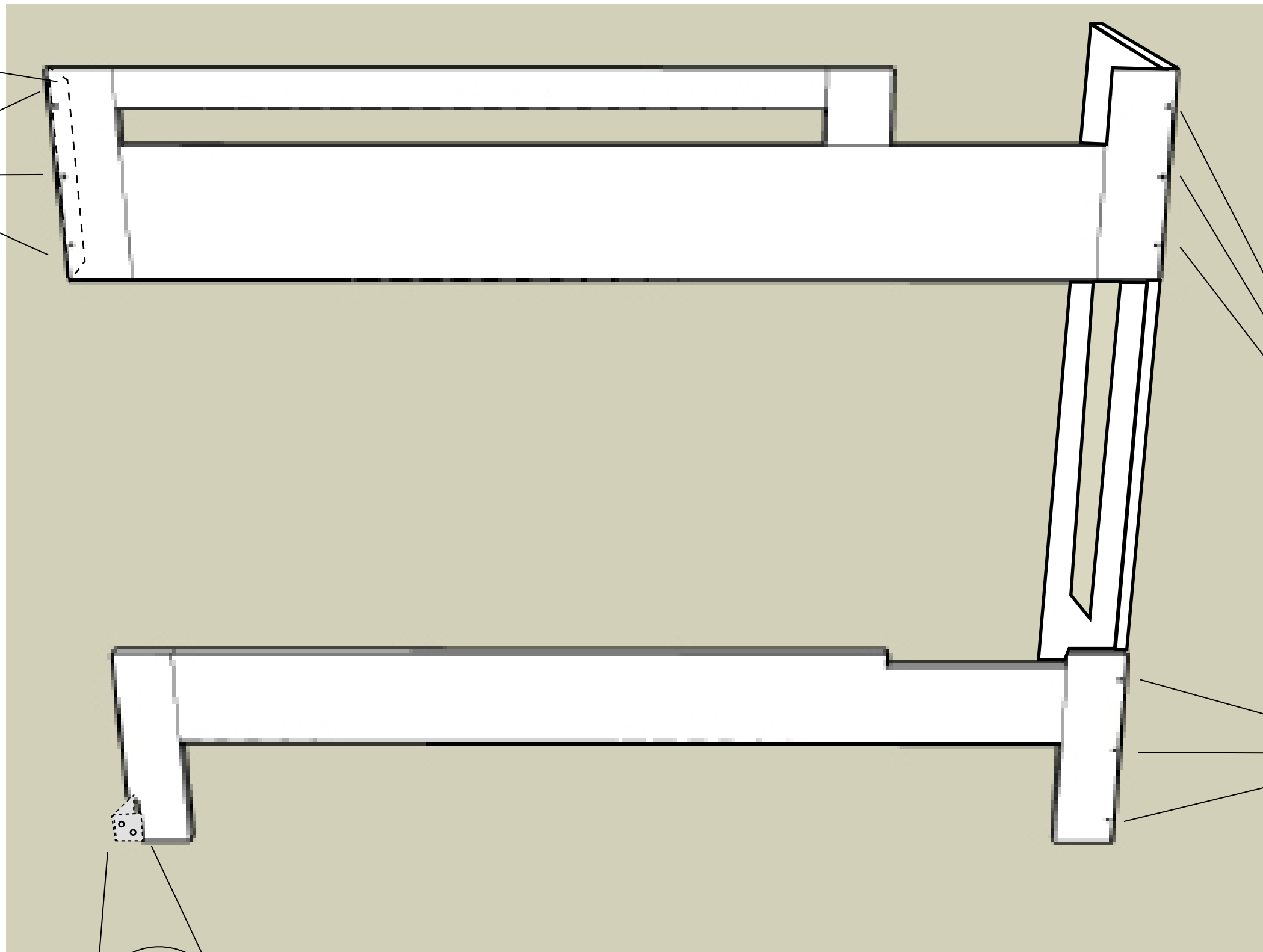

Överslafens långsida skruvas fast i fotgavel och i väggribba **A**.

Nedre långsida skruvas fast i fotgavel samt med vinkeljärn i golvsockel.
(se bild)

- Skruv nr 2 Antal: 9st

- Skruv nr 8 Antal: 4st



3 st kopplingskruv
mått 7x50mm



3 st kopplingskruv
mått 7x50mm

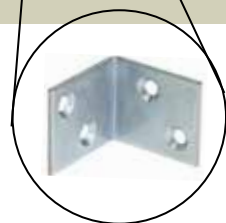

Vinkeljärn fästes på insidan av långsidans ben och i väggen.



Träskruv 4 st mått 3,5x20 mm

MONTERING RIBBA C

Limma och skruva fast ribbor C
i nederkant på långsidorna.

Skruv nr 4

Antal: 16 st

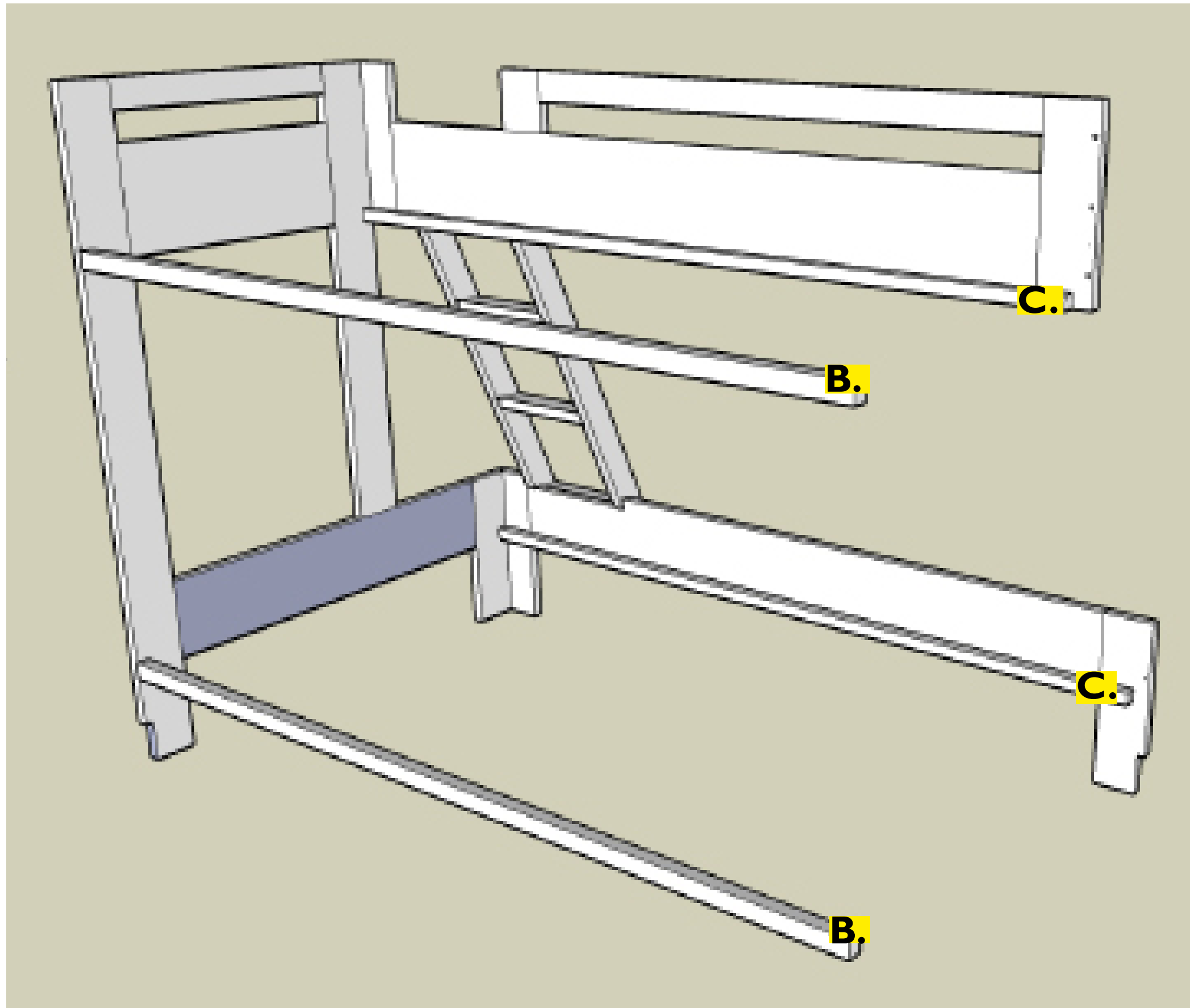

MONTERING RIBBOTTEN

Skruva fast ribbotten i sängramen
Se förborrade hål

Skruv nr 7 Antal: 12 st

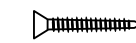

Skruva fast längsgående ribbor **D** ovanpå ribbotten

Skruv nr 5 Antal: 12 st

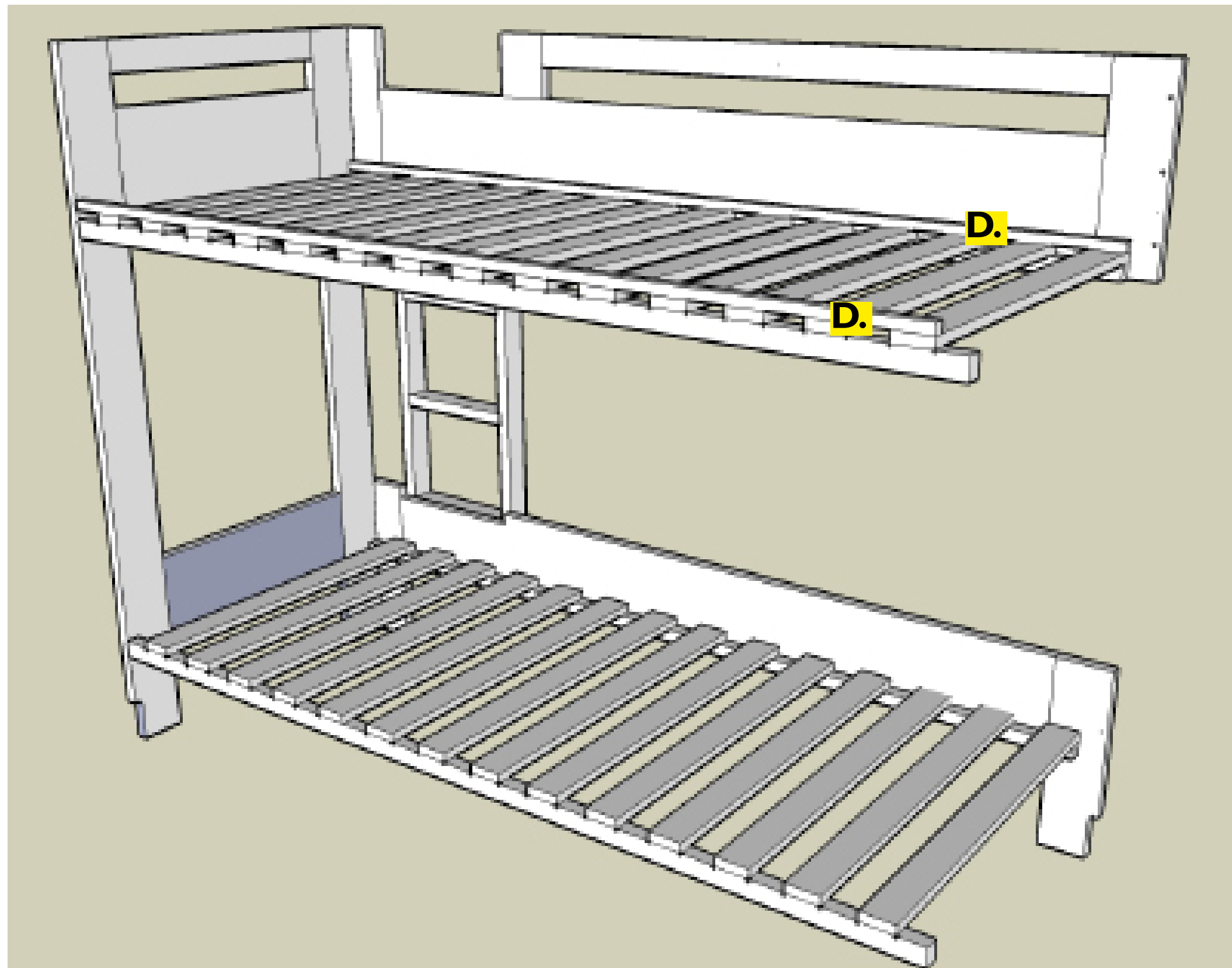
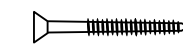

MONTERING AV STEGE OCH PASSBIT

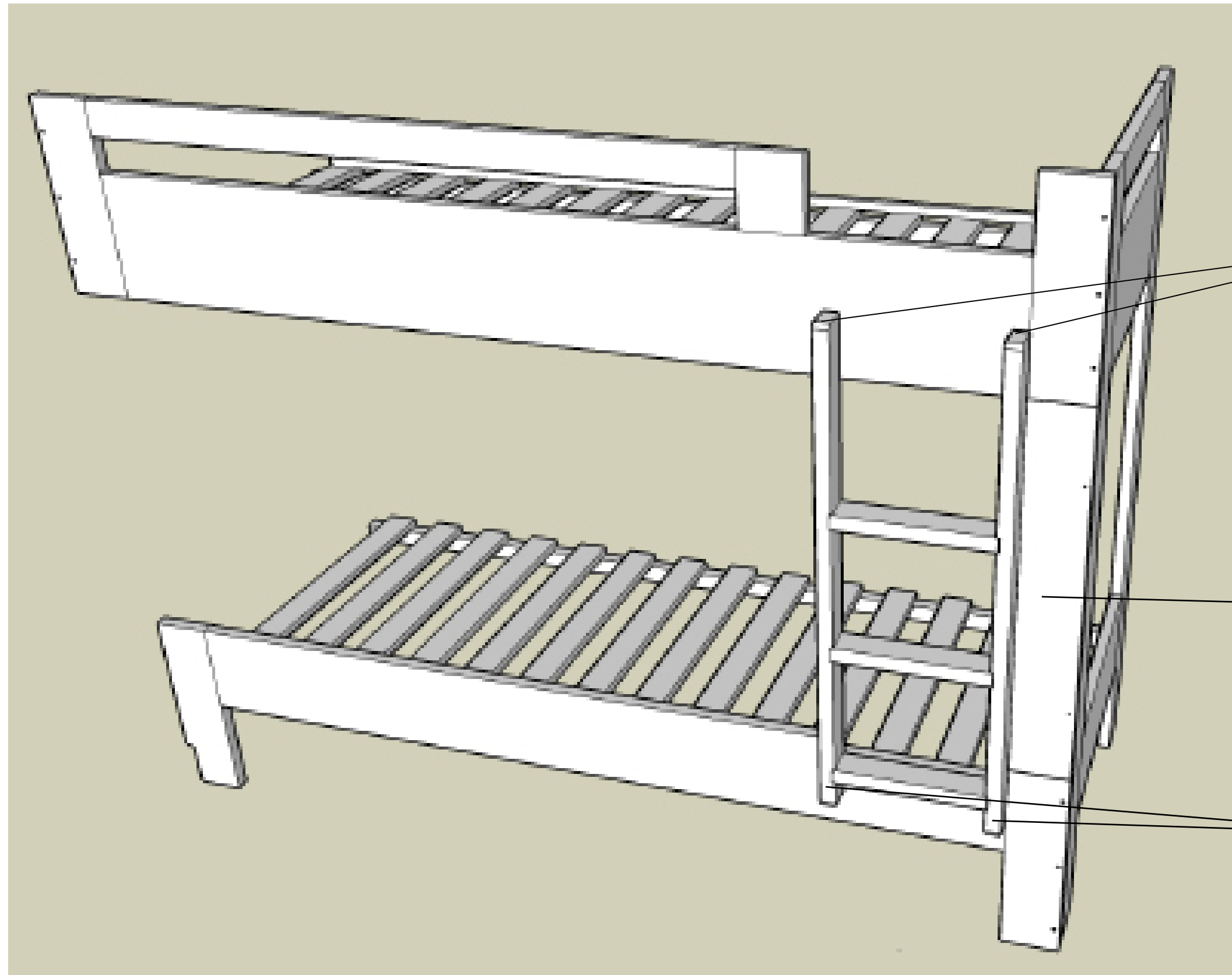

Stege monteras med 2 st skruvar på vardera sida. Fäst skruvarna från överslafens insida.

Skruv nr 6

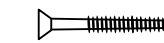

Passbit monteras med:
Kopplingskruv nr 2 Antal: 3 st

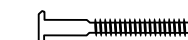

Förankra stege med 2 st skruvar på vardera sida. Skruva från underslafens insida.

Skruv nr 6

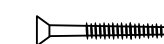

Permia
INREDNINGAR AB

Permia Inredningar AB

Adress: Bornvägen 8 · 822 30 Alfta

Telefon vx: 0271-580 90 · Fax: 0278 - 511 519

info@permia.se · www.permia.se